







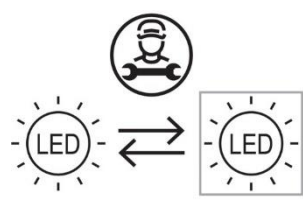

Betriebs- und Montageanleitung

LED-Pendelleuchte, Premium Architektur, 7510

Betriebs- und Montageanleitung für folgende FRISCH-Licht® LED-Pendelleuchte, Premium Architektur, 7510.

	 <p>PC mattierte Abdeckung IK08</p>	<p>LED nur durch Hersteller austauschbar</p> 	<p>CE</p> 
	 <p>Ring in black - copper brown</p>		
	 <p>Ring in black - sunshine gold</p>	<p>Treiber durch Fachpersonal wechselbar</p> 	
	 <p>Ring in black - snow white</p>		

Bestellnummern

PLA 7510SA.2183M	PLA 7510SA.2184M	PLA 7510SK.2183M	PLA 7510SK.2184M	DL PME
PLA 7510SA.2183DA	PLA 7510SA.2184DA	PLA 7510SK.2183DA	PLA 7510SK.2184DA	DL E14 NLF
PLA 7510SA.2183D	PLA 7510SA.2184D	PLA 7510SK.2183D	PLA 7510SK.2184D	NLBE
PLA 7510SA.2183PH	PLA 7510SA.2184PH	PLA 7510SK.2183PH	PLA 7510SK.2184PH	
PLA 7510SA.2183CA	PLA 7510SA.2184CA	PLA 7510SK.2183CA	PLA 7510SK.2184CA	
PLA 7510SM.2183M	PLA 7510SM.2184M	PLA 7510SW.2183M	PLA 7510SW.2184M	
PLA 7510SM.2183DA	PLA 7510SM.2184DA	PLA 7510SW.2183DA	PLA 7510SW.2184DA	
PLA 7510SM.2183D	PLA 7510SM.2184D	PLA 7510SW.2183D	PLA 7510SW.2184D	
PLA 7510SM.2183PH	PLA 7510SM.2184PH	PLA 7510SW.2183PH	PLA 7510SW.2184PH	
PLA 7510SM.2183CA	PLA 7510SM.2184CA	PLA 7510SW.2183CA	PLA 7510SW.2184CA	

Produktbeschreibung

Diese Premium Architektur LED-Pendelleuchte verbindet modernste LED-Technik und zeitloses Design. Mit einer seidenmatten opalen Abdeckung, passend schwarz lackiertem Leuchtenunterteil und umrandet von einem zweifarbigen Aluminiumring in den Farben black - metal grey (SA), black - copper brown (SK), black - sunshine gold (SM) oder black - snow white (SW). Durch die homogene Ausleuchtung ohne störende Dunkelfelder und der dezenten indirekten Lichtkorona, zur Deckenaufhellung, entsteht eine ansprechende Lichtatmosphäre. Pendellänge 1500 mm (optional bis 5000 mm). Lichtausbeute bis 131 Lumen/Watt. LED-Lebensdauer L_{80}/B_{10} (T_q 25 °C) 100.000 Stunden. Schutzart IP20, IK02 oder IK08 (Abdeckung PC). Dieses Produkt enthält eine Lichtquelle der Energieeffizienzklasse E.

(Hinweise zu den Schaltstufen finden Sie auf Seite 10 und 11.)

Betriebs- und Montageanleitung

Inhaltsverzeichnis

Bestellnummern	1
Produktbeschreibung	1
Herstellerinformationen	2
Sicherheitshinweise	3
Hinweissymbole	3
Inbetriebnahme	3
Technische Daten Seite 1	4
Technische Daten Seite 2	5
optionale Komponenten	6
Maßzeichnung PLA 7510Sx.218xx	7
Anschlussmöglichkeiten Seite 1	8
Anschlussmöglichkeiten Seite 2	9
Schaltstufen Seite 1	10
Schaltstufen Seite 2	11
Anleitung und Hinweise Seite 1	12
Anleitung und Hinweise Seite 2	13
Anleitung und Hinweise Seite 3	14
optionale Komponenten	15
Wartung / Instandsetzung	16
Entsorgung	16
Notizen	16

Herstellerinformationen

Hersteller:

FRISCH-Licht[®] GmbH & Co. KG
Schlachthofweg 2
59755 Arnsberg
Telefon: 02932-890178-0
E-Mail: info@frisch-licht.de
Web: www.frisch-licht.de

Kundendienst:

Telefon: 02932-890178-0
E-Mail: info@frisch-licht.de

Betriebs- und Montageanleitung

Sicherheitshinweise

Bitte lesen Sie die folgenden Hinweise aufmerksam durch!

Überprüfen Sie vor der Montage die Schutzabdeckungen. Defekte oder schadhafte Bauteile müssen vor der Inbetriebnahme ersetzt werden. Die Installation und Montage der Leuchten darf nur durch qualifiziertes Fachpersonal durchgeführt werden!

Hinweissymbole

	Warnung vor elektrischer Spannung.		Vorsicht elektrischer Schlag! Niemals bei angelegter Spannung arbeiten.		Schutzklasse. I: leitfähige Gehäuseteile mit Schutzleiter verbunden Schutzklasse. II: verstärkte Isolierung, kein Schutzleiter
	Allgemeines Warnzeichen.		Kennzeichnung für geeignetes Personal einen elektrischen Anschluss vorzunehmen.		Wärmedämmung nicht gestattet.
	Warnung vor optischer Strahlung.		Kennzeichnung für geeignetes Personal die Montage durchzuführen.		Leuchten mit begrenzter Oberflächentemperatur. Geeignet für feuergefährdete Betriebsstätten.
	Warnung beim Aufladen von Batterien oder Akkus.		Empfehlung! Tragen Sie saubere Handschuhe, um Verschmutzungen zu vermeiden.		Durchgestrichene Abfalltonne gekennzeichnete Produkte dürfen nicht in den Hausmüll.
	Informationen zu Leuchten, Zubehör oder hilfreiche Tipps zur einfachen Installation.		Dem Material angepasste Reinigungsintervalle einplanen. Nur geeignete Reinigungsmittel nutzen.		Einhaltung der geltenden Anforderungen an die Konformität des Produkts. CE-Kennzeichnung

1. Der elektrische Anschluss darf nur von fachkundigem Personal durchgeführt werden, das hierfür ausgebildet und befugt ist.

Vor der Montage sind alle stromführenden Leitungen vom Stromnetz zu trennen und gegen unbeabsichtigtes Wiedereinschalten zu sichern. Nach dem die Stromzufuhr zur Leuchte unterbrochen wurde, müssen die LED-Platinen abgekühlt sein. Die Lichtquelle dieser Leuchte darf nicht durch den Anwender ausgetauscht oder ersetzt werden. Vermeiden Sie direkte Berührungen mit der LED-Platine. Bei Beschädigung der Leuchte muss die Stromzufuhr sofort unterbrochen werden. Die Instandsetzung hat ausschließlich über qualifizierte Fachkräfte zu erfolgen.

VORSICHT - Gefahr eines elektrischen Schlages!



Bei Ausfall oder Störung des LED-Modules wenden Sie sich bitte an FRISCH-Licht®. Schadhafte oder defekte Schutzabdeckungen müssen sofort ausgetauscht werden. Ohne ordnungsgemäße Schutzabdeckungen darf die Leuchte nicht in Betrieb genommen werden. LED-Modul: Risikogruppe I - ein direkter Blickkontakt mit den Leuchtdioden ist zu vermeiden.

Inbetriebnahme

2. Vor Inbetriebnahme bitte die Betriebs- und Montageanleitung sorgfältig lesen. Die Montage darf nur durch fachkundiges Personal durchgeführt werden.

Die optimale Lebensdauer der Leuchten wird bei (T_q 25 °C) erreicht. Die gesamte Leuchte darf nicht umgebaut, zerlegt oder verändert werden, hierdurch erlischt die Zulassung (CE). Achten Sie darauf, dass die Leuchte nicht in Kinderhände gelangt, sie ist kein Spielzeug! Der Betrieb der Leuchte ist nur an der Netzspannung zulässig. Der Schutzleiter muss, wenn vorhanden, angeschlossen werden! Wird dies nicht beachtet, so kann es im Fehlerfall zu einem lebensgefährlichen elektrischen Schlag kommen! Der Betrieb der Leuchte ist nur im Innenbereich zulässig. An der Leuchte darf kein Dekorations-Material o.ä. Gegenstände befestigt werden, Brandgefahr! Blicken Sie niemals direkt oder mit optischen Instrumenten in das Licht der in der Leuchte eingebauten LEDs, da die Gefahr von Augenschäden besteht! Wenn die Leuchte beschädigt ist, darf sie nicht mehr betrieben werden. Schalten Sie die Netzspannung ab. Lassen Sie die Leuchte anschließend von einem Fachmann prüfen. Beachten Sie in gewerblichen Einrichtungen die Unfallverhütungsvorschriften des Verbandes der gewerblichen Berufsgenossenschaften für elektrische Anlagen und Betriebsmittel. Nicht für starken Über- oder Unterdruck geeignet, da es sonst zu Defekten an der Leuchte kommen kann. Die Umgebungstemperatur der Leuchte muss zwischen -20 °C und +35 °C liegen.

Betriebs- und Montageanleitung

Technische Daten Seite 1

Standard:

IP20
Multi-power
DALI
DIM 1-10V
TRIAC
CASAMBI/Bluetooth
SELV
AC/DC

Optional:

IK08
Seilabhängung bis 5000 mm

Leistung	Maße		Pendellänge	Gewicht	Lumen	Kelvin	CRI	Bestell-Nr.	Schaltart
9 - 18 W	D	308 mm	1500 mm	1,54 kg	1.300 – 2.100 lm	3000 K 4000 K	>80	PLA 7510SA.2183M	Multipower
	H	100 mm						PLA 7510SA.2184M	
bis 18 W	D	308 mm	1500 mm	1,54 kg	bis 2.100 lm	3000 K 4000 K	>80	PLA 7510SA.2183DA	DALI
	H	100 mm						PLA 7510SA.2184DA	
bis 18 W	D	308 mm	1500 mm	1,54 kg	bis 2.100 lm	3000 K 4000 K	>80	PLA 7510SA.2183D	1-10 V
	H	100 mm						PLA 7510SA.2184D	
bis 18 W	D	308 mm	1500 mm	1,54 kg	bis 2.100 lm	3000 K 4000 K	>80	PLA 7510SA.2183PH	TRIAC
	H	100 mm						PLA 7510SA.2184PH	
bis 18 W	D	308 mm	1500 mm	1,54 kg	bis 2.100 lm	3000 K 4000 K	>80	PLA 7510SA.2183CA	CASAMBI
	H	100 mm						PLA 7510SA.2184CA	
9 - 18 W	D	308 mm	1500 mm	1,54 kg	1.300 – 2.100 lm	3000 K 4000 K	>80	PLA 7510SK.2183M	Multipower
	H	100 mm						PLA 7510SK.2184M	
bis 18 W	D	308 mm	1500 mm	1,54 kg	bis 2.100 lm	3000 K 4000 K	>80	PLA 7510SK.2183DA	DALI
	H	100 mm						PLA 7510SK.2184DA	
bis 18 W	D	308 mm	1500 mm	1,54 kg	bis 2.100 lm	3000 K 4000 K	>80	PLA 7510SK.2183D	1-10 V
	H	100 mm						PLA 7510SK.2184D	
bis 18 W	D	308 mm	1500 mm	1,54 kg	bis 2.100 lm	3000 K 4000 K	>80	PLA 7510SK.2183PH	TRIAC
	H	100 mm						PLA 7510SK.2184PH	
bis 18 W	D	308 mm	1500 mm	1,54 kg	bis 2.100 lm	3000 K 4000 K	>80	PLA 7510SK.2183CA	CASAMBI
	H	100 mm						PLA 7510SK.2184CA	

Index: **D:** Durchmesser / **L:** Länge / **B:** Breite / **H:** Höhe / **ET:** Einbautiefe / **DA:** Deckenausschnitt / **Im:** Lumen / **K:** Kelvin / **CRI:** Farbwiedergabeindex

Betriebs- und Montageanleitung

Technische Daten Seite 2

Standard:



IP20
Multi-power
DALI
DIM 1-10V
TRIAC
CASAMBI/Bluetooth
SELV
AC/DC

Optional:

IK08
Seilabhängung bis 5000 mm

Leistung	Maße	Pendellänge	Gewicht	Lumen	Kelvin	CRI	Bestell-Nr.	Schaltart
9 - 18 W	D 308 mm	1500 mm	1,54 kg	1.300 – 2.100 lm	3000 K 4000 K	>80	PLA 7510SM.2183M	Multipower
	H 100 mm						PLA 7510SM.2184M	
bis 18 W	D 308 mm	1500 mm	1,54 kg	bis 2.100 lm	3000 K 4000 K	>80	PLA 7510SM.2183DA	DALI
	H 100 mm						PLA 7510SM.2184DA	
bis 18 W	D 308 mm	1500 mm	1,54 kg	bis 2.100 lm	3000 K 4000 K	>80	PLA 7510SM.2183D	1-10 V
	H 100 mm						PLA 7510SM.2184D	
bis 18 W	D 308 mm	1500 mm	1,54 kg	bis 2.100 lm	3000 K 4000 K	>80	PLA 7510SM.2183PH	TRIAC
	H 100 mm						PLA 7510SM.2184PH	
bis 18 W	D 308 mm	1500 mm	1,54 kg	bis 2.100 lm	3000 K 4000 K	>80	PLA 7510SM.2183CA	CASAMBI
	H 100 mm						PLA 7510SM.2184CA	
9 - 18 W	D 308 mm	1500 mm	1,54 kg	1.300 – 2.100 lm	3000 K 4000 K	>80	PLA 7510SW.2183M	Multipower
	H 100 mm						PLA 7510SW.2184M	
bis 18 W	D 308 mm	1500 mm	1,54 kg	bis 2.100 lm	3000 K 4000 K	>80	PLA 7510SW.2183DA	DALI
	H 100 mm						PLA 7510SW.2184DA	
bis 18 W	D 308 mm	1500 mm	1,54 kg	bis 2.100 lm	3000 K 4000 K	>80	PLA 7510SW.2183D	1-10 V
	H 100 mm						PLA 7510SW.2184D	
bis 18 W	D 308 mm	1500 mm	1,54 kg	bis 2.100 lm	3000 K 4000 K	>80	PLA 7510SW.2183PH	TRIAC
	H 100 mm						PLA 7510SW.2184PH	
bis 18 W	D 308 mm	1500 mm	1,54 kg	bis 2.100 lm	3000 K 4000 K	>80	PLA 7510SW.2183CA	CASAMBI
	H 100 mm						PLA 7510SW.2184CA	

Index: **D**: Durchmesser / **L**: Länge / **B**: Breite / **H**: Höhe / **ET**: Einbautiefe / **DA**: Deckenausschnitt / **lm**: Lumen / **K**: Kelvin / **CRI**: Farbwiedergabeindex

Bild	Bezeichnung	Gewicht	Bestell-Nr.
	Präsenzmelder, in der Leuchte verbaut	0,412 kg	DL PME
	E14 NLF, Notlichtfassung in der Leuchte verbaut	0,029 kg	DL E14 NLF
	Baustein, bauseitig gestellt	0,044 kg	NLBE

Index: **D**: Durchmesser / **L**: Länge / **B**: Breite / **H**: Höhe / **ET**: Einbautiefe / **DA**: Deckenausschnitt / **Im**: Lumen / **K**: Kelvin / **CRI**: Farbwiedergabeindex

Betriebs- und Montageanleitung

Maßzeichnung PLA 7510Sx.218xx

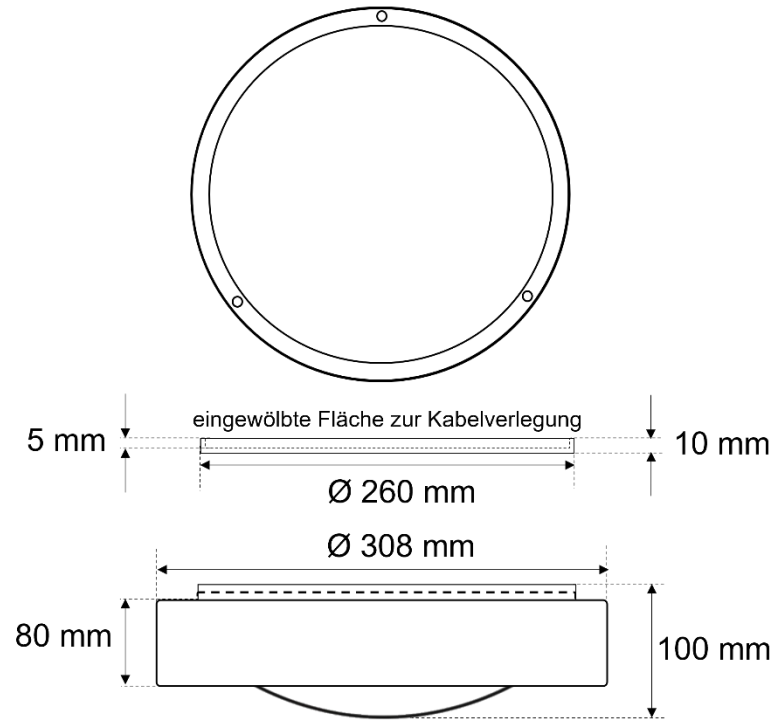
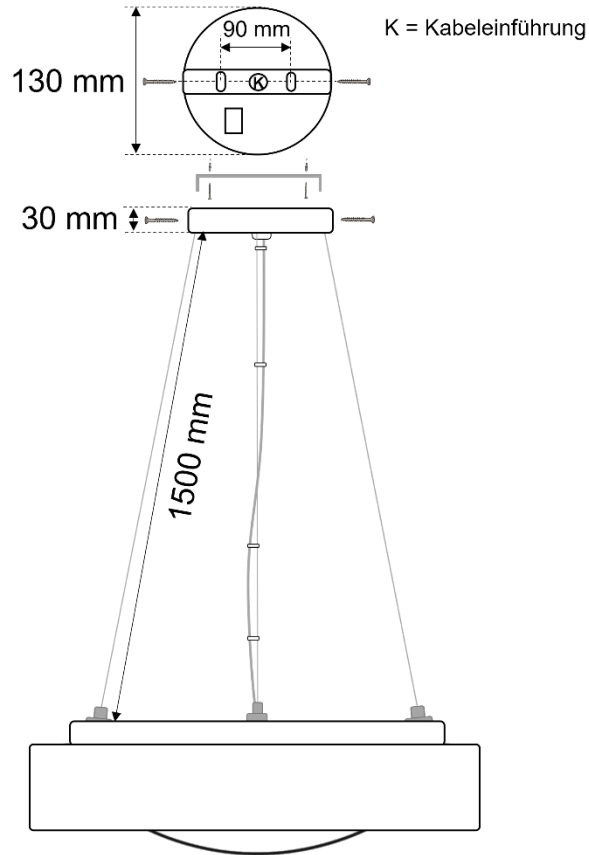

	Name	Datum	FRISCH-Licht® GmbH & Co. KG	
Zeichner:	Möller	03.06.2024	Bezeichnung:	
			PLA 7510Sx.218xx	
			Größe:	Zeichnungsnummer:
			A4	PLA 7510Sx.218xx
			Dateiname:	
Gewicht:	1,54 kg		FL_V_PLA 7510Sx.218xx	

Multipower

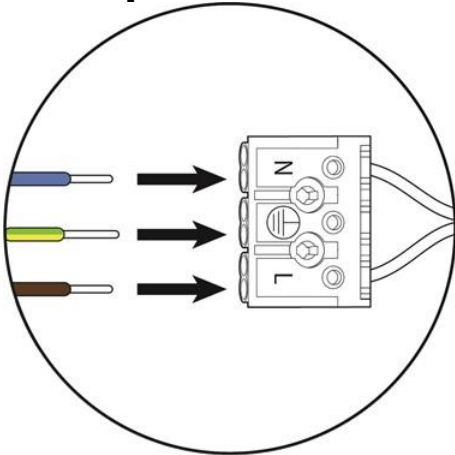

Anschlussklemme

- N
- PE
- L

Treiber

- Primär (PRI) Spannungsversorgung L und N
- Sekundär (SEC) LED (+ rot) und (- schwarz)
- AC/DC notlichttauglich
- Multipower über DIP-Schalter einstellbar (weitere Informationen siehe Schaltstufen)



Zusätzliche Informationen auf dem jeweiligen Treiber.

DALI/PUSH/SWITCH

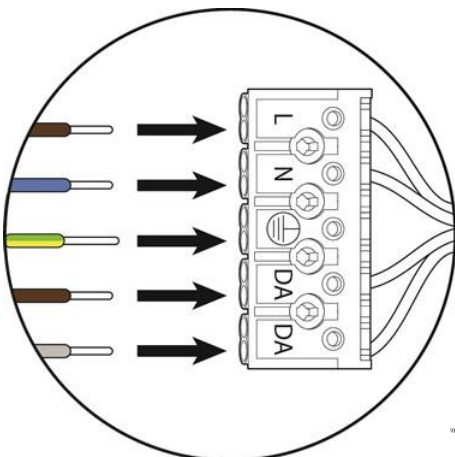

Anschlussklemme

- L
- N
- PE
- DA
- DA

Treiber

- Primär (PRI) Spannungsversorgung L und N
- 2 x DALI (DA) (DA) (Durchgangsverdrahtungstauglich)
- AC/DC notlichttauglich
- Sekundär (SEC) LED (+ rot) und (- schwarz) (weitere Informationen siehe Schaltstufen)



Zusätzliche Informationen auf dem jeweiligen Treiber.

1-10 V

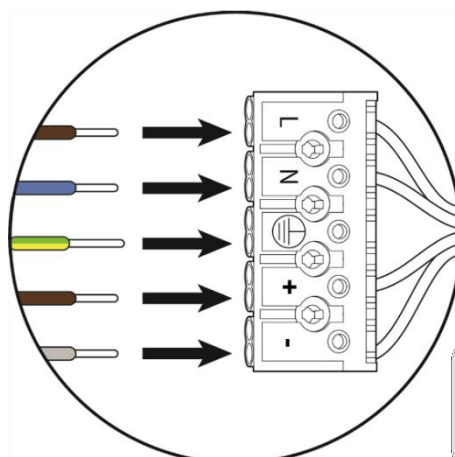

Anschlussklemme

- L
- N
- PE
- +
- -

Treiber

- Sekundär (SEC) LED (+ rot) und (- schwarz)
- PUSH
- ADIM (+ rot) und (- schwarz)
- AC/DC notlichttauglich
- Primär (PRI) Spannungsversorgung L und N (weitere Informationen siehe Schaltstufen)



Zusätzliche Informationen auf dem jeweiligen Treiber.

TRIAC

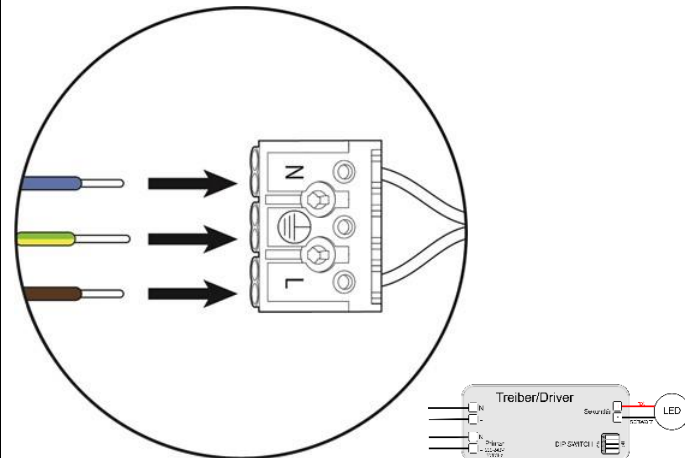

Anschlussklemme

- L
- N
- PE

Treiber

- 2 x Primär (PRI) Spannungsversorgung L und N
- Sekundär (SEC) LED (+ rot) und (- schwarz)
(weitere Informationen siehe Schaltstufen)



Zusätzliche Informationen auf dem jeweiligen Treiber.

CASAMBI Bluetooth

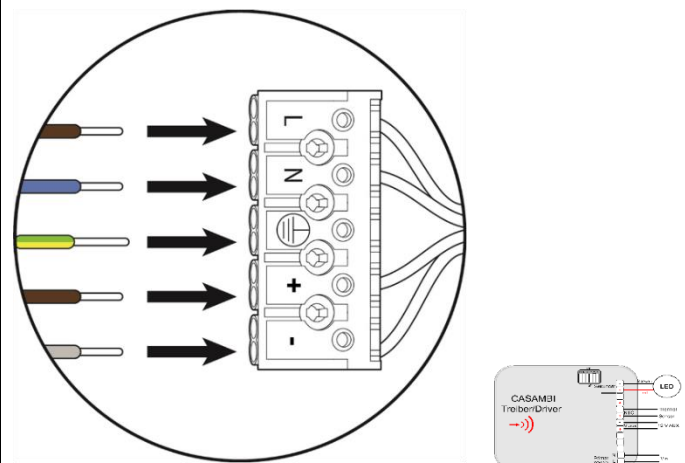

Anschlussklemme

- L
- N
- PE
- +
- -

Treiber

- Sekundär (SEC) LED (+ rot) und (- schwarz)
- THERMAL SENSOR (+ rot) und (- schwarz)
- 12 V AUX (+ rot) und (- schwarz)
- PUSH HV
- AC/DC notlichttauglich
- Primär (PRI) Spannungsversorgung L und N
(weitere Informationen siehe Schaltstufen)



Zusätzliche Informationen auf dem jeweiligen Treiber.

Multipower (Leitungsschutzschalter: B 16A max. 50 Treiber / C 16A max. 85 Treiber)

Einstellung	Leistung	Lumen	1	2	3	4
700 mA	18,0 W	2.100 lm	ON	ON	ON	—
675 mA	17,5 W	2.050 lm	ON	ON	—	ON
650 mA	16,5 W	1.950 lm	ON	ON	—	—
625 mA	16,0 W	1.900 lm	ON	—	ON	ON
600 mA	15,5 W	1.850 lm	ON	—	ON	—
575 mA	15,0 W	1.800 lm	ON	—	—	ON
550 mA	14,0 W	1.700 lm	ON	—	—	—
525 mA	13,5 W	1.650 lm	—	ON	ON	ON
500 mA	13,0 W	1.600 lm	—	ON	ON	—
475 mA	12,0 W	1.500 lm	—	ON	—	ON
450 mA	11,5 W	1.450 lm	—	ON	—	—
425 mA	11,0 W	1.400 lm	—	—	ON	ON
400 mA	10,0 W	1.300 lm	—	—	ON	—
375 mA	9,5 W	1.250 lm	—	—	—	ON
*350 mA	9,0 W	1.200 lm	—	—	—	—

DALI/PUSH/SWITCH (Leitungsschutzschalter: B 16A max. 50 Treiber / C 16A max. 85 Treiber)

Einstellung	Leistung	Lumen	1	2	3	4
700 mA	18,0 W	2.100 lm	ON	ON	ON	ON
670 mA	17,0 W	2.000 lm	ON	ON	ON	—
640 mA	16,5 W	1.950 lm	ON	ON	—	ON
610 mA	15,5 W	1.850 lm	ON	ON	—	—
580 mA	15,0 W	1.800 lm	ON	—	ON	ON
550 mA	14,0 W	1.700 lm	ON	—	ON	—
520 mA	13,5 W	1.650 lm	ON	—	—	ON
490 mA	12,5 W	1.550 lm	ON	—	—	—
460 mA	12,0 W	1.500 lm	—	ON	ON	ON
430 mA	11,0 W	1.400 lm	—	ON	ON	—
400 mA	10,0 W	1.300 lm	—	ON	—	ON
370 mA	9,5 W	1.250 lm	—	ON	—	—
340 mA	9,0 W	1.150 lm	—	—	ON	ON
310 mA	8,0 W	1.050 lm	—	—	ON	—
280 mA	7,0 W	950 lm	—	—	—	ON
*250 mA	6,5 W	950 lm	—	—	—	—

1-10 V (Leitungsschutzschalter: B 16A max. 50 Treiber / C 16A max. 85 Treiber)

Einstellung	Leistung	Lumen	1	2	3	4	5	6
700 mA	18,0 W	2.100 lm	—	—	ON	—	ON	ON
650 mA	16,5 W	1.950 lm	—	—	ON	—	ON	—
600 mA	15,5 W	1.850 lm	—	—	—	ON	ON	ON
550 mA	14,0 W	1.700 lm	—	—	—	ON	ON	—
500 mA	13,0 W	1.600 lm	—	—	—	ON	—	ON
450 mA	11,5 W	1.450 lm	—	—	—	ON	—	—
400 mA	10,0 W	1.450 lm	—	—	—	—	ON	ON
350 mA	9,0 W	1.300 lm	—	—	—	—	ON	—
300 mA	8,0 W	1.100 lm	—	—	—	—	—	ON
*250 mA	6,5 W	950 lm	—	—	—	—	—	—

*Werkseinstellung

TRIAC (Leitungsschutzschalter: B 16A max. 50 Treiber / C 16A max. 85 Treiber)

Einstellung	Leistung	Lumen	1	2	3	4
700 mA	18,0 W	2.100 lm	ON	—	ON	ON
650 mA	16,5 W	1.950 lm	ON	—	ON	—
600 mA	15,5 W	1.850 lm	—	ON	ON	ON
550 mA	14,0 W	1.700 lm	—	ON	ON	—
500 mA	13,0 W	1.600 lm	—	ON	—	ON
450 mA	11,5 W	1.450 lm	—	ON	—	—
400 mA	10,0 W	1.450 lm	—	—	ON	ON
350 mA	9,0 W	1.300 lm	—	—	ON	—
300 mA	8,0 W	1.100 lm	—	—	—	ON
*250 mA	6,5 W	950 lm	—	—	—	—

CASAMBI Bluetooth (Leitungsschutzschalter: B 16A max. 30 Treiber / C 16A max. 51 Treiber)

Einstellung	Leistung	Lumen	1	2	3	4	5	6
700 mA	18,0 W	2.100 lm	—	—	—	ON	ON	ON
650 mA	16,5 W	1.950 lm	—	—	—	ON	ON	—
600 mA	15,5 W	1.850 lm	—	—	—	ON	—	ON
550 mA	14,0 W	1.700 lm	—	—	—	ON	—	—
500 mA	13,0 W	1.600 lm	—	—	—	—	ON	ON
450 mA	11,5 W	1.450 lm	—	—	—	—	ON	—
400 mA	10,0 W	1.450 lm	—	—	—	—	—	ON
*350 mA	9,0 W	1.300 lm	—	—	—	—	—	—

*Werkseinstellung

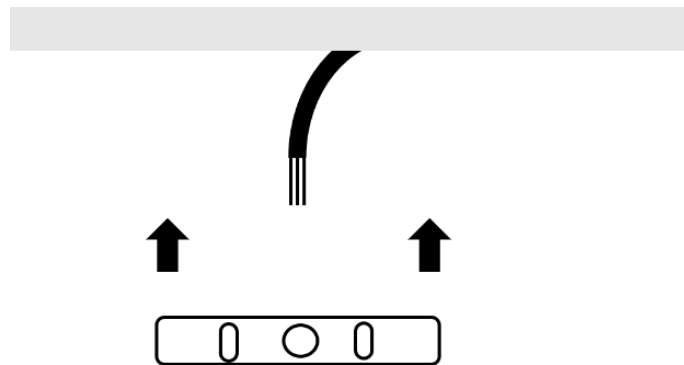
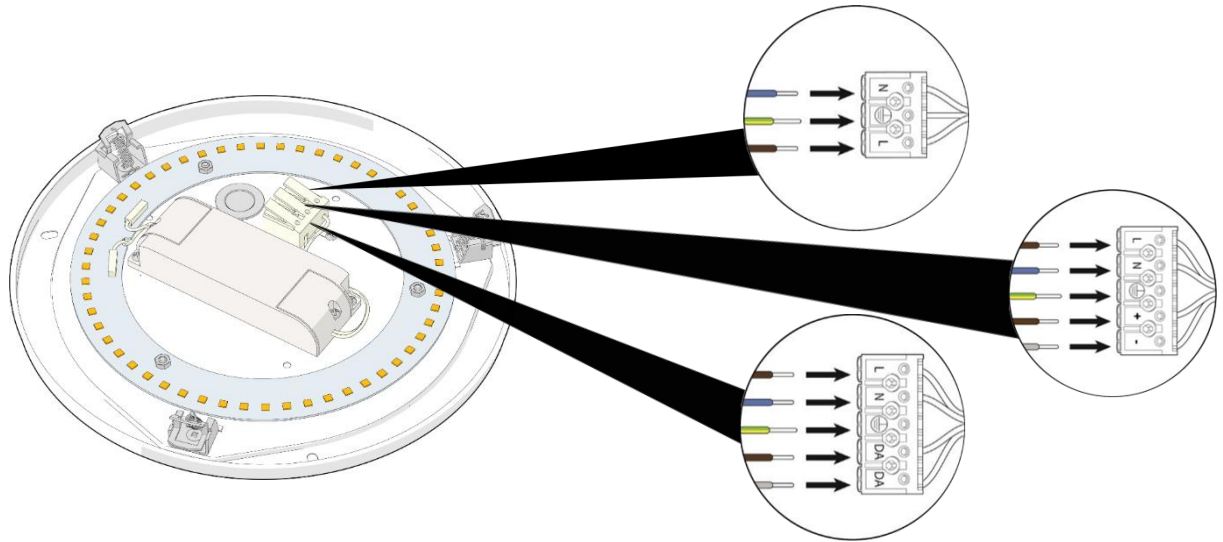

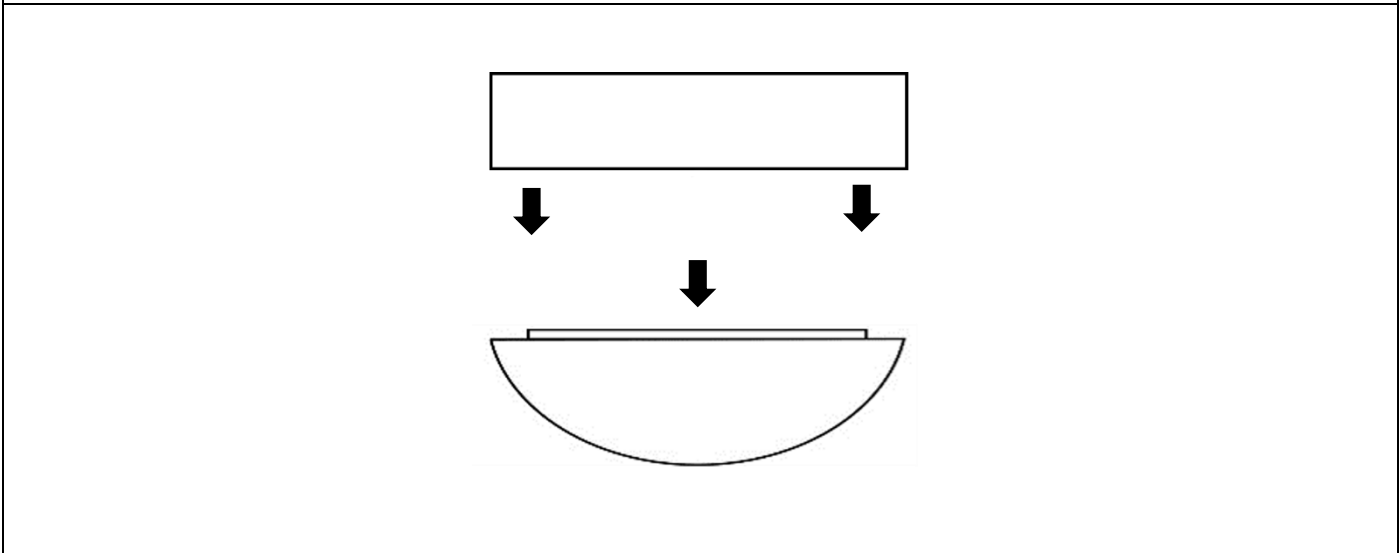
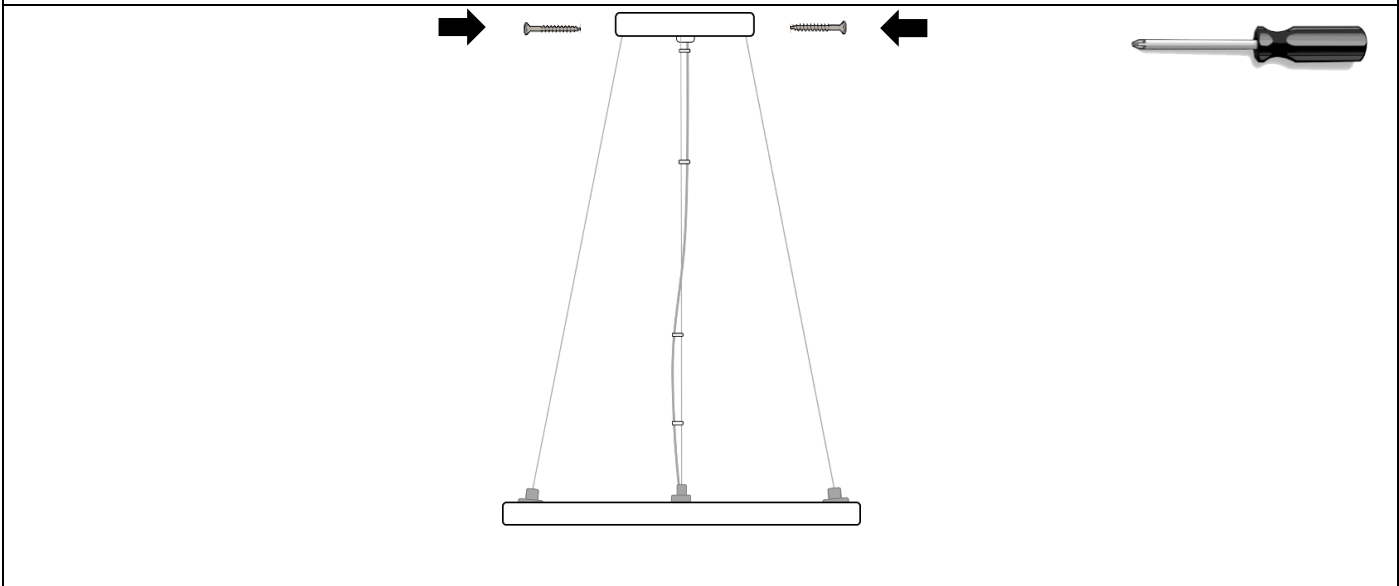
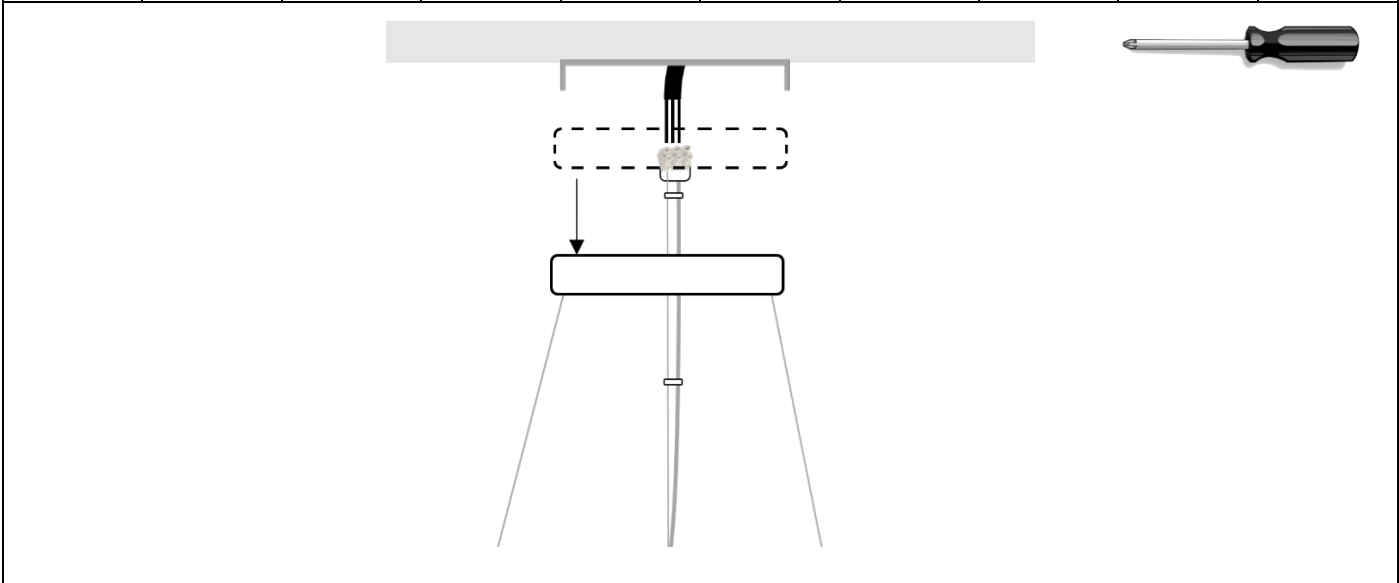
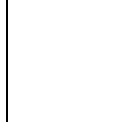

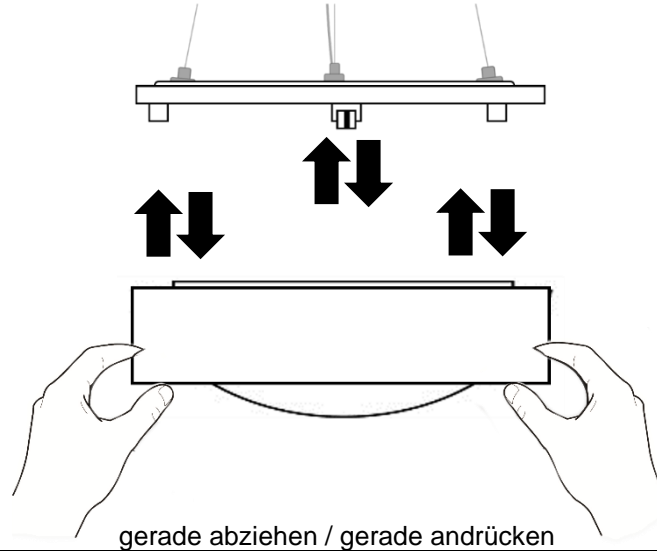
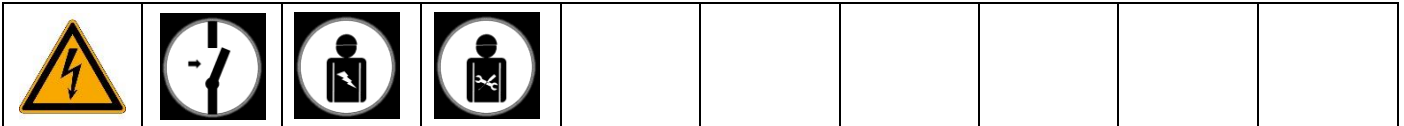

gerade abziehen / gerade andrücken

Betriebs- und Montageanleitung optionale Komponenten

DL PME: Präsenzmelder, in der Leuchte verbaut

Weitere Hinweise in der Montageanleitung:

[FL_MA_DL PME.pdf](#)

A: Einschaltswelle

B: Reichweite/Empfindlichkeit

C: Nachlaufzeit

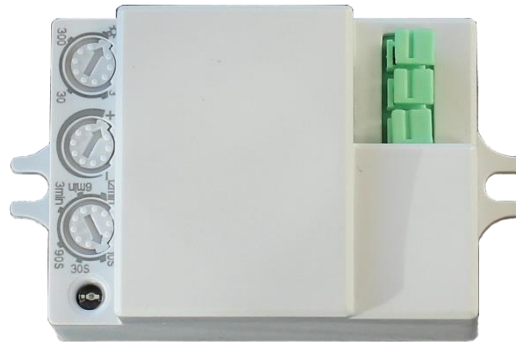

DL E14 NLF: E14 NLF, Notlichtfassung in der Leuchte verbaut



NLBE: Baustein, bauseitig gestellt

In Absprache mit der Technik und einem Anforderungsprofil.



Das Beleuchtungsniveau einer Leuchte nimmt während der Lebensdauer ab, und zwar infolge von

- Alterung der LED´s
- Verschmutzung der Leuchten
- Temperatureinflüsse
- Netzschwankungen



Eine Planung der Wartungsintervalle ist notwendig, damit die Planungsvorgaben während der gesamten Nutzungsdauer der Beleuchtungsanlage eingehalten werden. Daher wird vorausgesetzt, dass Reinigungsintervalle ein Teil der Beleuchtungsplanung bilden.
(Lichttechnisch relevante Oberflächen einmal im Monat leicht feucht abwischen.)

Speziell beim Einsatz von LED-Leuchten ist deren Totalausfall vernachlässigbar.
Der Wartungs- und Instandhaltungsaufwand kann auf diesem Wege gering gehalten werden.

Entsorgung



Bitte helfen Sie mit, Abfall zu vermeiden. Sollten Sie sich einmal von diesem Produkt trennen, so bedenken Sie bitte, dass viele seiner Komponenten aus wertvollen Rohstoffen bestehen und wiederverwertet werden können. Entsorgen Sie es daher nicht in der Mülltonne, sondern führen Sie ihn bitte Ihrer Sammelstelle für Elektrogeräte zu. FRISCH-Licht[®] GmbH & Co. KG bedankt sich für Ihre Mithilfe! WEEE-Reg.-Nr. DE45351975.

Notizen